

FIAT SCUDO



MŰSZAKI JELLEMZŐK ÉS FELSZERELTSÉG



MŰSZAKI JELLEMZŐK

FIAT SCUDO FURGON – COMBINATO/FAMILY/EXECUTIVE

Motor	90 Multijet
Hengerek száma, elrendezése	4, soros
Elhelyezkedés	Elöl, keresztben
Furat x löket (mm)	75 x 88,3
Hengerűrtartalom (cm ³)	1560
Környezetvédelmi szint	Euro 4
Károsanyag-kibocsátás	2 oxidációs katalizátor + elektromos EGR-szelep, EOBD
Kompresszióviszony	18,0:1
Maximális teljesítmény CE: kW (LE) fordulat/percnel	66 (90) 4000
Maximális forgatónyomaték CE: Nm (kgm) fordulat/percnel	180 (18,3) 1750
Vezérmű (meghajtás)	2 felülfekvő vezérműtengely (vezérműszip-jajtás)
Üzemanyag-ellátás	„Common Rail” típusú elektronikus vezérlésű Multijet közvetlen befecskendezés turbófeltöltővel és levegőhűtővel (intercooler)
Szelepek száma	16
Erőátvitel	
Meghajtás	Első
Tengelykapcsoló	Egytárcsás, automatikus utánállítóval és hidraulikus kiemelőszerkezettel
Sebességfokozatok száma	5 + hátramenet
Kormányzás	
Kormánymű	Fogasléces, hidraulikus szervokormányval
Fordulási kör	Rövid tengelytáv 12,2 m – Hosszú tengelytáv 12,6 m
Fékberendezés – T (tárcsa)	ABS-szel
Első: Ø mm (hűtött tárcsák)	T 280
Hátsó: Ø mm	T 290
Felfüggesztés	
Első	McPherson típusú független kerékfelfüggesztés, háromszög alakú alsó lengőkarokkal és stabilizátor rúd
Hátsó	torziós tengely tekercsrugókkal, Panhard-rúddal és döntött, hidraulikus lengéscsillapítókkal
Kerekek	
Keréktárcsák	7 J 16"
Gumiabroncsok	215/60 R 16
Menetteljesítmény	
Max. sebesség (km/ó)*	145
Gyorsulás (mp):*	
0-100 km/óra menetekész jármű + vezető	17,1
0-100 km/óra félig megakodott jármű esetén	21,1
Fogyasztás (l/100 km) 1999/100 EU norma szerint	
	Rövid tengelytávú furgon
városi/városon kívüli/vegyes	8,4/6,6/7,2
CO ₂ -kibocsátás (g/km)	191
	8/9 személyes Combinato rövid tengelytáv
városi/városon kívüli/vegyes	8,6/6,8/7,5
CO ₂ -kibocsátás (g/km)	198
Súlyadatok – üzemanyagtartály	
Max. vontatható tömeg (fékezett utánfutóval) (kg)	1433 + 1672 (2000**)
Üzemanyagtartály (liter)	80

♦ Személygépkocsiként homologizált járművekre vonatkozó adatok

* 1000 kg teherbírású furgon

** Combi

120 Multijet			140 Multijet Power		
4, soros			4, soros		
Elöl, keresztben			Elöl, keresztben		
85 x 88			85 x 88		
1997			1997		
Euro 4			Euro 4 DPF		
2 oxidációs katalizátor + elektromos EGR-szelep, EOBD			2 oxidációs katalizátor + elektromos EGR-szelep, EOBD részecskeszűrővel (DPF)		
17,5:1			17,5:1		
88 (120) 4000			100 (136) 4000		
300 (30,6) 2000			320 (32,6) 2000		
2 felülfekvő vezérműtengely (vezérműszi-j-hajtás)			2 felülfekvő vezérműtengely (vezérműszi-j-hajtás)		
„Common Rail” típusú elektronikus vezérlésű Multijet közvetlen befecskendezésű turbófeltöltővel és levegőhűtővel (intercooler)			„Common Rail” típusú elektronikus vezérlésű Multijet közvetlen befecskendezés, változó geometriájú turbófeltöltővel és levegőhűtővel (intercooler)		
16			16		
Első			Első		
Egytárcsás, automatikus utánállítóval és hidraulikus kiemelőszerkezettel			Egytárcsás, automatikus utánállítóval és hidraulikus kiemelőszerkezettel		
6 + hátramenet			6 + hátramenet		
Fogasléces, hidraulikus szervokormányval			Fogasléces, elektrohidraulikus szervokormányval		
Rövid tengelytáv 12,2 m – Hosszú tengelytáv 12,6 m			Rövid tengelytáv 12,2 m – Hosszú tengelytáv 12,6 m		
ABS-szel			ABS-szel		
T 304			T 304		
T 290			T 290		
McPherson típusú független kerékfelfüggesztés, háromszög alakú alsó lengőkarokkal és stabilizátor rúd torziós tengely tekercsrugókkal, Panhard-rúddal és döntött, hidraulikus lengéscsillapítókkal			McPherson típusú független kerékfelfüggesztés, háromszög alakú alsó lengőkarokkal és stabilizátor rúd torziós tengely tekercsrugókkal, Panhard-rúddal és döntött, hidraulikus lengéscsillapítókkal		
7 J 16"			7 J 16"		
215/60 R 16			215/60 R 16		
160			170		
12,8			11,6		
15,4			13,8		
Rövid tengelytávú furgon	Hosszú tengelytávú furgon	Magas tetős furgon			
9,1/6,3/7,2	9,2/6,4/7,4	9,4/6,6/7,6			
194	196	200			
8/9 személyes Combinato/Family hosszú tengelytáv			8/9 személyes Executive hosszú tengelytáv		
9,3/6,5/7,5			7,4 (vegyes)		
198			200		
2000			1834 + 2000		
80			80		

LEMEZELT FURGON

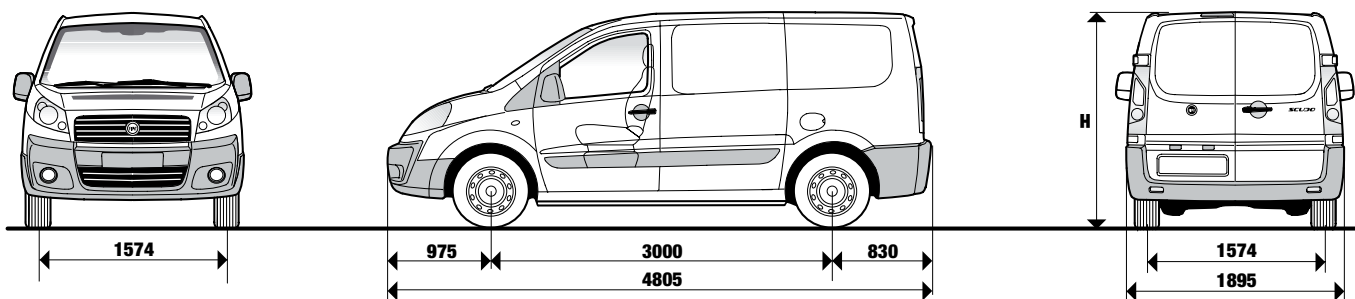

Karosszériaméretetek (mm)

	1000 kg teherbírású furgon	1200 kg teherbírású furgon
Tengelytáv	3000	3000
Max. hosszúság	4805	4805
Max. szélesség*	1895	1895
Első nyomtáv	1574	1574
Hátsó nyomtáv	1574	1574
H Max. magasság (üresen)	1942 - 1894 (pneumatikus felfüggesztésekkel)	1942 - 1894 (pneumatikus felfüggesztésekkel)
Első kinyúlás	975	975
Hátsó kinyúlás	830	830
Hátsó ajtó		
Szélesség	1237	1237
Magasság	1272	1272
Oldalsó ajtó		
Szélesség	924	924
Magasság	1293	1293
Raktér		
Hosszúság	2254	2254
Szélesség	1600	1600
Kerékdobok közötti szélesség	1245	1245
Magasság	1449	1449
Raktérküszöb-magasság a hátsó ajtónál (üresen)	562 + 604 (490 + 499 pneumatikus felfüggesztésekkel)	562 + 604 (490 + 499 pneumatikus felfüggesztésekkel)

Térfogat 5 m³

	1000 kg teherbírású furgon		1200 kg teherbírású furgon	
Motorváltozatok	90 Multijet	120 Multijet	90 Multijet	120 Multijet
Jármű tömege (üresen) (kg)♦	1661	1702	1661	1702
Teherbírás vezetővel együtt (kg)	1000	1000	1200	1200
Össztömeg (kg)	2661	2702	2861	2902
Max. sebesség (km/ó)	145	160	145	160

* Külső visszapillantó tükrök nélkül

♦ Menetkész kétszemélyes furgon, üzemanyaggal, pótkerékkel, szerszámokkal és kiegészítőkkal

MAGASTETŐS, HOSSZÚ TENGELYTÁVÚ FURGON

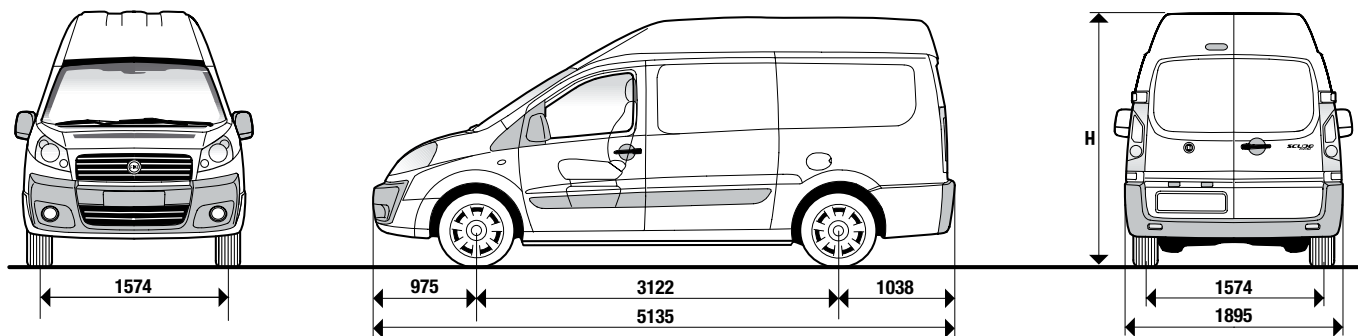

Karosszériaméretetek (mm)

—1200 kg teherbírású (magas tetős) furgon—

Tengelytáv	3122
Max. hosszúság	5135
Max. szélesség*	1895
Első nyomtáv	1574
Hátsó nyomtáv	1574
H Max. magasság (üresen)	2276 - 2204 (pneumatikus felfüggesztésekkel)
Első kinyúlás	975
Hátsó kinyúlás	1038
Hátsó ajtó	
Szélesség	1237
Magasság	1630
Oldalsó ajtó	
Szélesség	924
Magasság	1293
Raktér	
Hosszúság	2584
Szélesség	1600
Kerékdobok közötti szélesség	1245
Magasság	1750
Raktérküszöb-magasság a hátsó ajtónál (üresen)	562 + 604 (490 + 499 pneumatikus felfüggesztésekkel)

Térfogat 7 m³

—1200 kg teherbírású (magas tetős) furgon—

Motorváltozatok	120 Multijet Power
Jármű tömege (üresen) (kg)♦	1763
Teherbírás vezetővel együtt (kg)	1200
Össztömeg (kg)	2963
Max. sebesség (km/ó)	160

* Külső visszapillantó tükrök nélkül

♦ Menetkész kétszemélyes furgon, üzemanyaggal, pótkerékkel, szerszámokkal és kiegészítőkkal

PADLÓLEMEZES ALVÁZ

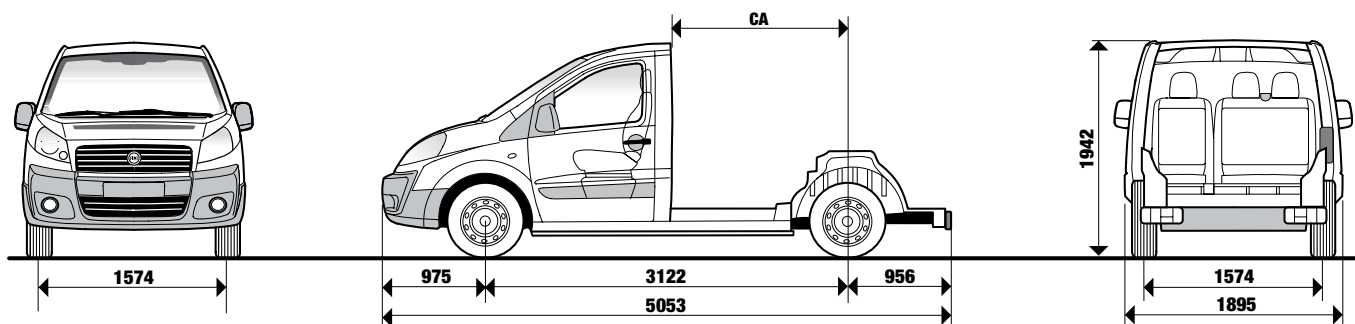

Karosszériaméretetek (mm)

	Padlólemez alváz
Tengelytáv	3122
Max. hosszúság	5053
Max. szélesség*	1895
Első nyomtáv	1574
Hátsó nyomtáv	1574
Max. magasság (üresen)	1942
Első kinyúlás	975
Hátsó kinyúlás	956
CA kabin hátsó része és a hátsó tengely közötti távolság	1473

	Padlólemez alváz	
	90 Multijet	120 Multijet
Motorváltozatok	90 Multijet	120 Multijet
Jármű tömege (üresen) (kg)	1463	1553
Össztömeg (kg)	3000	3000
Maximális első tengelyterhelés (kg)	1400	1400
Maximális hátsó tengelyterhelés (kg)	1700	1700

* Külső visszapillantó tükrök nélkül

8/9 SZEMÉLYES COMBINATO

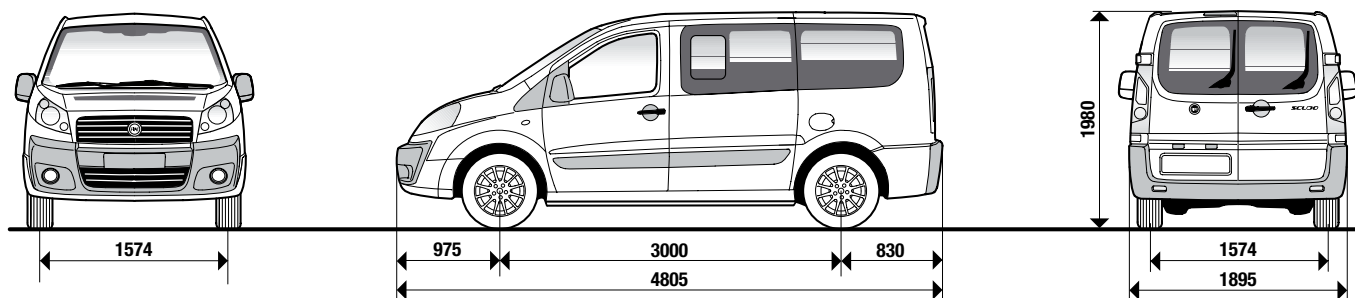

Karosszériaméreték (mm)	8/9 személyes Combinato
Tengelytáv	3000
Max. hosszúság	4805
Max. szélesség*	1895
Első nyomtáv	1574
Hátsó nyomtáv	1574
Max. magasság (üresen)	1980
Első kinyúlás	975
Hátsó kinyúlás	830
Hátsó ajtó	
Szélesség	1237
Magasság	1272
Oldalsó ajtó	
Szélesség	924
Magasság	1203

	8/9 személyes Combinato
Motorváltozatok	90 Multijet
Jármű tömege (üresen) (kg)♦	1811 - 1822 (9 ülés)
Teherbírás vezetővel együtt (kg)	872 (8 ülés + 328) 861 (9 ülés + 249)
Össztömeg (kg)	2683
Max. sebesség (km/ó)	145

9 személyes Combinato

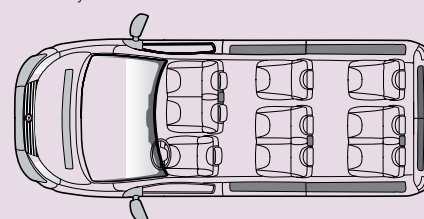

* Külső visszapillantó tükrök nélkül

♦ Menetkész jármű üzemanyaggal, pótkerékkel, szerszámokkal és kiegészítőkkel

8/9 SZEMÉLYES HOSSZÚ TENGELYTÁVÚ COMBINATO 8/9 SZEMÉLYES HOSSZÚ TENGELYTÁVÚ FAMILY/EXECUTIVE

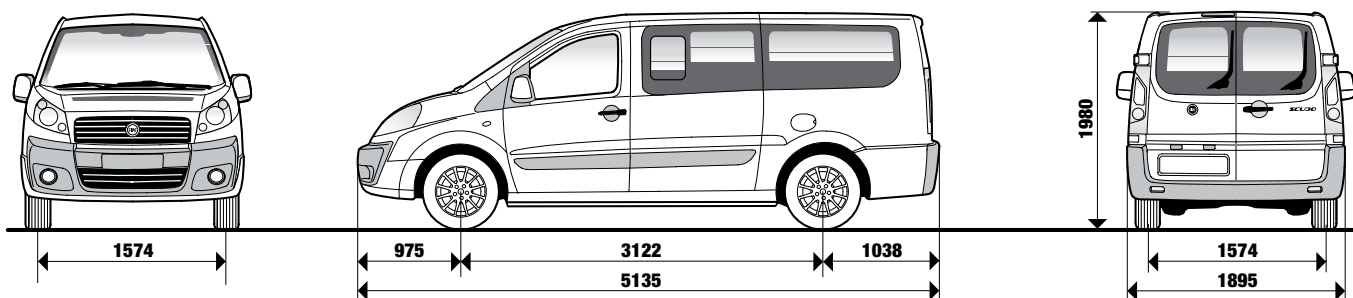

Karosszéria méretek (mm)	8/9 személyes, hosszú tengelytávú Combinato és Family/Executive	
Tengelytáv	3122	
Max. hosszúság	5135	
Max. szélesség*	1895	
Első nyomtáv	1574	
Hátsó nyomtáv	1574	
Max. magasság (üresen)	1980	
Első kinyúlás	975	
Hátsó kinyúlás	1038	
Hátsó ajtó		
Szélesség	1237	
Magasság	1272	
Oldalsó ajtó		
Szélesség	924	
Magasság	1203	

	8/9 személyes, hosszú tengelytávú Combinato és Family/Executive	
Motorváltozatok	120 Multijet	140 Multijet Power
Jármű tömege (üresen) (kg)♦	1919 - 1930 (9 ülés)	1933 - 1944 (9 ülés)
Teherbírás vezetővel együtt (kg)	872 (8 személyes + 328) 861 (9 személyes + 249)	872 (8 személyes + 328) 861 (9 személyes + 249)
Össztömeg (kg)	2791	2805
Max. sebesség (km/ó)	160	170

9 személyes hosszú tengelytávú Combinato

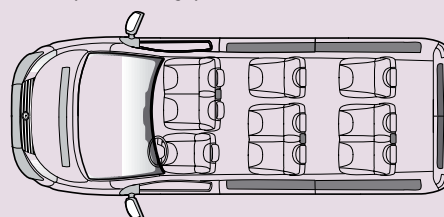

* Külső visszapillantó tükrök nélkül

♦ Menetkész jármű üzemanyaggal, pótkerékkel, szerszámokkal és kiegészítőkkel

SZÉRIA- ÉS RENDELHETŐ FELSZERELTSÉG

FIAT SCUDO

	Furgon	Padlólemez: alváz	Combinato	Family	Executive
Külső					
Kulccsal zárható tanksapka					
Fűthető külső visszapillantó tükrök + elektromos ablakemelők becsípődésérzékelővel	041	•	•		–
Fűthető, elektromosan behajtható külső visszapillantó tükrök + elektromos ablakemelők becsípődésérzékelővel	441	•	•	•	
Második, harmadik sorban sötétített üvegek + hátsó ablak	070	–	–	•	•
Kódfényezés	097	•	•		
16"-os könnyűfém keréktárcsák	108	–	–	•	•
Felfelé nyíló hátsó ajtó ablaktörlővel és fűtéssel	148	•/– (magas tetős)	•		
Metálfényezés	210	•	•	•	•
Hővédő szélvédő	253	•	•		
Üvegezett hátsó ajtók ablaktörlővel és fűtéssel	372	•	–	–	–
Integrale-csomag: karosszéria színére fényezett lökhárító és oldalsó védőcsíkok, szürke külső kilincsek, karosszéria színére fényezett, elektromosan behajtható visszapillantó tükrök, kódfényezés, karosszéria színére fényezett hátsó zsanérburkolatok	457	•	•	•	•
Look-csomag: részben fényezett lökhárító, kódfényezés, fényezett hátsó zsanérburkolatok	909	•	•		
Lemezelt második oldalsó tolóajtó	513	•	–	–	–
Üvegezett hátsó ajtók ablaktörlő és fűtés nélkül	519	•	–	–	–
Üvegezett oldalsó tolóajtó (kivéve magas tetős változat)	520	•	–		
2 üvegezett oldalsó tolóajtó (kivéve magas tetős változat)	522	•	–	•	
Második sorban fix ablakok (üvegezett oldalsó ajtókkal)	643	•	–	–	–
Második sorban tolóablakok (üvegezett oldalsó ajtókkal)	644	•	–		
Hátsó világítótestek (a hátsó kiegészítő keresztartóra szerelve)	–	–	–	–	–
Belső					
Állítható magasságú és mélységű kormánykerék					
Kabin felső részében tárolópolec					
Állítható magasságú vezetőülés kartámla nélkül				–	–
Második sorban kivehető és összecsukható ülések				–	–
PVC-bevonatú padlózat				–	–
Padlószőnyeg					
Többfunkciós műszerfal nyitott rekeszekkel, zárható fiókkal, tárolóval és pohártartóval					
Kabinajtópanelek nyitó- és ablakemelő kezelőszervekkel					
Rakománytakaró függöny + rövid kalaptartó	131	–	–	–	–
Kétszemélyes üléspad első utasoldali légszák nélkül	186			–	–
Rögzített üvegezett válaszfal (középső alagúttal)	199			–	–
Kétszemélyes üléspadnál utasoldali légszákkal kompatibilis övfeszítővel ellátott biztonsági övek övfeszítővel	293	•	•	•	
Harmadik sorban kivehető és összecsukható ülések	4MK	–	–		–
Harmadik sorban előredönthető, kivehető és összecsukható ülések	40H	–	–	•	
Fűthető vezetőülés és kétszemélyes üléspad	453	•	•	•	•
Állítható magasságú és deréktámaszú vezetőülés, kartámla az utasülésnél is	627	•	•	•	•
Vezetőülés és kétszemélyes üléspad bőrutánzatú kárpittal	727	•	–	–	•
Kit komfort (2 db pohártartó a műszerfalon, szivargyújtó, díszlámpák)	480	•	•		

MŰSZAKI MAGYARÁZAT

Automatikus szintszabályozású felfüggesztés



A rakomány méretétől és elhelyezkedésétől független, állandó futóműbeállítási értéket biztosít a járműnek, ezzel növeli a biztonságot és a menetkomfortot. Ezzel a rendszerrel álló helyzetben a rakodóküszöböt 5 cm-rel lesüllyeszthetjük.

Elektrohidraulikus szervokormány

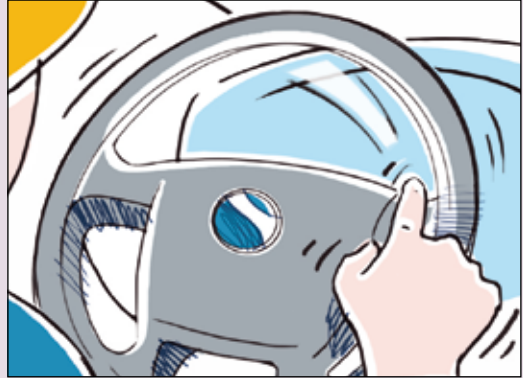

A 120 Multijet és 140 Multijet Power motorváltozatok elektrohidraulikus szervokormányval vannak ellátva. Ezzel álló helyzetben kisebb erőfeszítéssel manőverezhetjük a járművet, nagy sebesség esetén pedig maximális precizitást érhetünk el. A szervorészt elektromos szivattyúk biztosítják, amelyek működését a jármű és a kormánykerék forgási sebessége határozza meg (tehát független a motor forgási sebességétől).

Tolatásérzékelő



Információt nyújt a vezetőknek a jármű és a mögötte található akadályok közötti távolságról. A rendszer hátramenetben kapcsol be, és négy ultrahangos érzékelővel működik. Az akadályhoz való közeledést szaggatott hang jelzi. Folyamatos hangjelzés esetén tovább már nem közelíthetünk az akadályhoz.

ASR – Kipörgésgátló rendszer

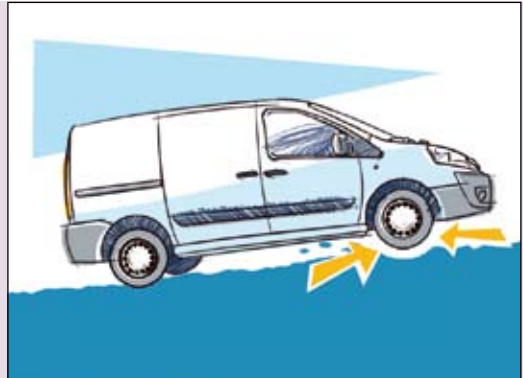

Gyér tapadás esetén a rendszer megakadályozza a meghajtott kerekek kipörgését, a fékerő, illetve a motor teljesítményének befolyásolásával.

HBA – Vészfékrésztítés



Vészfékezés esetén, közvetlenül a szervofékre hatva, automatikusan megnöveli a fékkör nyomását.

ABS – Blokkolásgátló rendszer

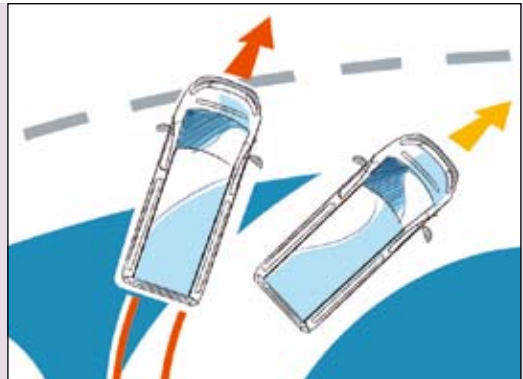

Vészfékezés esetén a rendszer megakadályozza egy vagy több kerék blokkolását, ezáltal nagyobb tapadást, tehát jobb úttartást biztosít.

ESP – Elektronikus menetstabilizáló

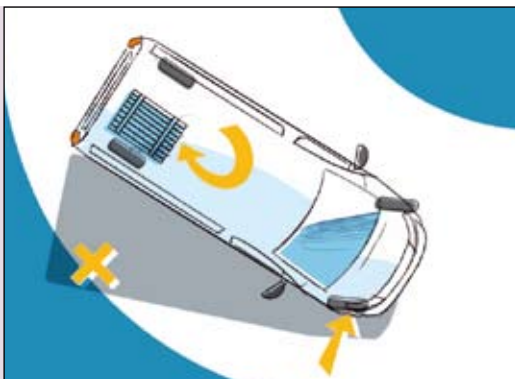

A rendszer vészhelyzetekben kapcsol be, például akadályok hirtelen kikerülésekor. A következő paramétereket ellenőrzi: oldalirányú gyorsulás, sebesség, tapadás és kormánykerék-elfordulási szög. Az adatok feldolgozása után, szükség esetén, hatást gyakorol a hajtónyomatékra és a fékberendezésre, hogy visszaállítsa a jármű tökéletes stabilitását.

EBD – Elektronikus fékerőelosztó

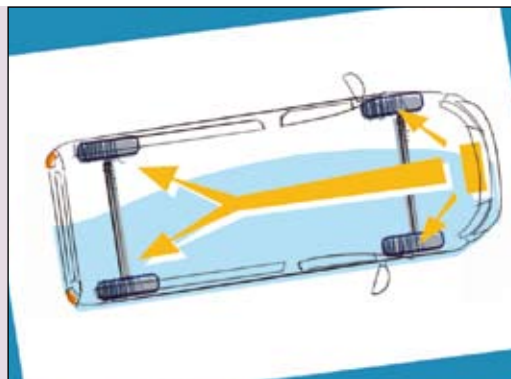

Az elektronikus rendszer elosztja a fékerőt az első és a hátsó tengely között, hogy minden vezetési helyzetben optimalizálja a fék működésének hatékonyságát.

Easy entry

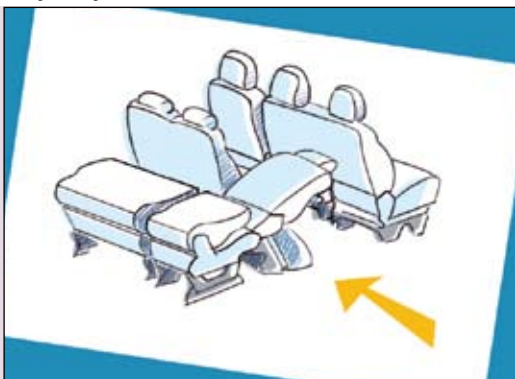

A második utassor jobb oldali ülése easy entry funkcióval van ellátva, így külön előredönthető, hogy kényelmesen hozzáférhessünk a harmadik sor üléseihez.

A második ülésor konfigurációi

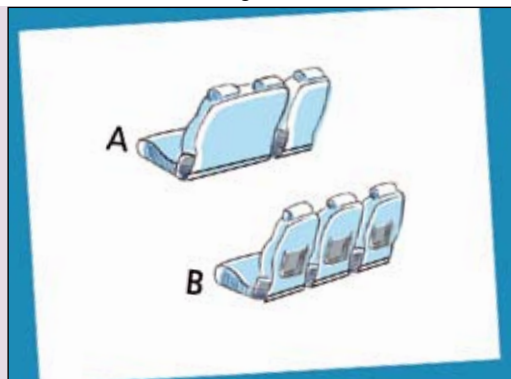

A Kétszemélyes ülés, easy entry funkcióval. Összecsukható és kivehető ülések. Szériafelszereltség a Combinato változatoknál.

B Kétszemélyes ülés, szerelt háttámlával, külön-külön előredönthető, összecsukható és kivehető ülésekkel. Easy entry. Szériafelszereltség a Family és az Executive változatoknál.

		Furgon	Padlólemez alváz	Combinato	Family	Executive
Funkcionális/Elektromos						
Szervokormány						
Állítható fényszórómagasság						
Háromgombos távirányítós központi zár						
Pótféklámpa			–			
Raktérvilágítás			–	–	–	–
Utastér-világítás és tetőborítás		–	–			
Levegőkilépő nyílás a hátsó helyekhez		–	–			
Manuális légkondicionáló + fűthető elektromos visszapillantó tükrök, elektromos ablakemelők becsípődésérzékelővel	025	•	•	•		–
Kétfázisú automata légkondicionáló hővédő szélvédővel	140	–	–	–	•	
Eső- és sötétédesérzékelő + többfunkciós kijelző a műszerfalon, fedélzeti számítógép	051	•	•	•	•	
Pneumatikus hátsó felfüggesztés automata szintszabályozással	062	•	•	•	•	•
Pneumatikus hátsó felfüggesztés automata szintszabályozással + manuálisan állítható rakodási küszöbmagasság	555	•	•	•	•	•
Légkondicionáló + Webasto kiegészítő hátsó fűtés	204	–	–	•	•	
Webasto kiegészítő fűtés	205	•	•	•	•	
Riasztó mozgásérzékelővel és zárreteszeléssel	224	•	•	•	•	•
Sebességtartó automatika (Cruise Control)	416	•	•	•	•	
Tolatásérzékelő	508	•	•	•	•	
2,1 m-es átalakítókészlet	036	–	•	–	–	–
Biztonság						
Állítható magasságú fejtámlák						
Hárompontos automata biztonsági öv az összes ülésnél						
ABS + EBD						
Vezetőoldali légzsák						
ESP	392	•	•	•	•	•
Utasoldali légzsák + napellenző tükrökkel	502	•	•	•		
Oldallégzsák	505	•	•	•	•	•
Függönylégzsák	614	–	–	–	•	•
Audio/Telematika						
CD-lejátszós autórádió, rádió kezelőszervek a kormánykeréken (4 hangfal)	313	•	•	•	6 hangszóró	6 hangszóró
Bluetooth™ autórádióhoz	411	•	•	•	•	
CD-tár a konzolon (5 lemezes)	563	•	•	•	•	•
CD-lejátszós autórádió térképes navigátorral, beépített telefon (fűthető, nem behajtható, elektromos visszapillantó tükrökkel, eső- és sötétédesérzékelővel, kódfényzóróval)	904	•	•	•	•	•

■ = széria • = opció – = nem rendelhető



A Fiat teljes választéka két év garanciával, kilométer-korlátozás nélkül.

A modellek felszereltsége és a választható kiegészítők köre az adott piaci és jogi követelményeknek megfelelően változhatnak. A katalógusban szereplő adatok kizárólag tájékoztató jellegűek. A Fiat fenntartja a jogot, hogy a fent leírt modelleken műszaki, illetve kereskedelmi okokból indokolt módosításokat hajtson végre.

www.fiatprofessional.hu
Információs szám: 06 40 245 245

